



取扱説明書

この度は BLITZ AIR CLEANER を御買い求め頂き誠にありがとうございます。
作業に入る前に必ずパーツリストと照らし合わせて部品がすべて揃っている事を確認して下さい。

■装着可能車種■ 注) 適合情報は変更される場合があります。詳しくは弊社 Web サイトをご覧ください。

□車 名：INSIGHT/ FIT HYBRID

□型 式：ZE2/GP1

□エンジン：LDA

□年 式：09/02- (INSIGHT) / 10/10- (FIT HYBRID)

□製品番号：26086/56086/59086

■重要事項■ <<本製品を装着される前に必ずお読みください>>















□本製品はノーマル車種を基準に製作されています。社外品(純正品以外)のパーツ(パイピングKIT、ブローオフバルブ等)を装着されている場合や事故歴のある車種の場合は本KITの装着ができない場合があります。

□本製品を上記車種以外に装着したり改造した場合、当社は一切責任を負いません。

□取り付け作業は平坦で安全な場所で、エンジンを完全に冷やし、パーキングブレーキ等をかけて車両を確実に停止させて行って下さい。一般道、交通の妨げになる場所での作業は行わないで下さい。

□車両のバラツキにより、コンピューターセッティングが必要な場合もありますので、ご了承下さい。

□エアフロアダプター部のボルトの締め付けトルクに注意して下さい。過度なトルクでの締め付けは、破損の原因となります。

■アタッチメント部パーツリスト■							
アダプター	エアフロアダプター	エルボホース	チューブφ8	チューブφ16	ステー	ヒートプレート	整流プレート
							
1	1	1	1	1	1	1	2
M6×20	M6×25	M6×50	M6ナット	スペーサー	バンド	タイラップ	
							
3	1	1	4	1	2		

●SUS POWER LM をご購入の方へ

■メンテナンスについて■ <商品メンテナンスの重要項目です>

- 1) フィルター先端部が奥に当たるまで、フィルターをしっかり押し付けた状態でバンドを締め付けて下さい。
- 2) エアーでのフィルター部(濾材)の洗浄はフィルター部(濾材)を外さないで行なって下さい。
ステンレスメッシュがほつれる原因となります。
- 3) フィルター部(濾材)が汚れた場合はフィルター部(濾材)を交換(別売り)して下さい。
その際ガスケットエレメントも必ず交換して下さい。
※弊社 SUS パワークリーナーウォッシャー、クリーナーメンテナンスキット他社クリーニング製品は使用出来ません。
- 4) フィルター交換の際はフィルター部のステンレスメッシュが必ず外側を向くようにセットして下さい。
- 5) センターボルトは工具を使用せずに、手で締め付けるようにして下さい。
※推奨トルク：0.49~0.69N・m
※過剰な締め付けトルクによる破損につきまして弊社は一切の責任を負いません。

●SUS POWER CORE TYPE をご購入の方へ

■メンテナンスについて■ <商品メンテナンスの重要項目です>

- 定期的にコアを取り外し中性洗剤で洗浄してください。
※性能維持の為に 5000km ごとの洗浄を推奨致します。

1. ノーマルクリーナーの取り外し

- ①バッテリーを取り外します。②クリップ2ヶ所を外します（図1参照）、③エアフロセンサカプラ、ボルト2ヶ所を取り外します。（図2参照）
- ④スロットル部のホースバンドを緩め、ブローバイパイプを抜き、クリーナーBOXを取り外します。⑤クリーナーBOX下にある、ウォーターラインを固定しているクリップ及びステーを取り外します。
※クリーナーBOXよりエアフロセンサを取り外します。



図1



図2

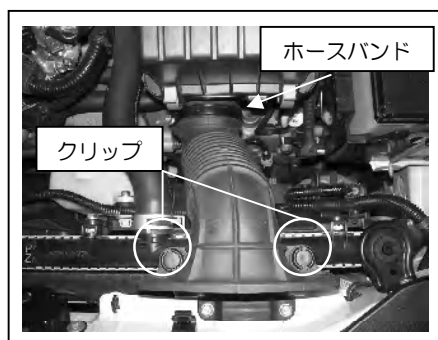

図3

2. エアクリーナー取り付け

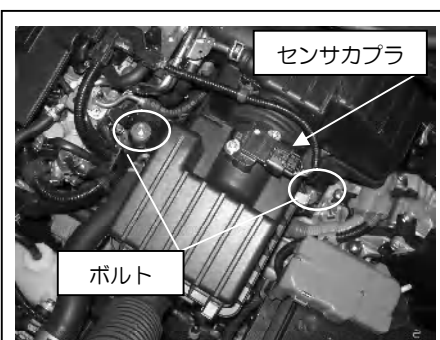
※各作業は仮組みとし、全体の位置を調整しながら最後に増し締めしてください。

- ① エアフロアダプター、アダプター、ステー、整流プレートを組み立て、エルボホース、エアフロセンサを取り付けます。（図3、4参照）

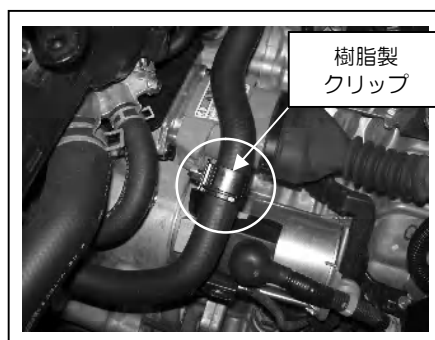
※ボルトはアダプター側から差し込み、ステー取り付け部はM6×25をそれ以外はM6×20を使用します。

- ②純正クリーナーBOXのスロットル接続部分より、画像のゴムリングを取り外し、組み立てたアダプターASSYのエルボホースへ挿し込みます。



図3



図4

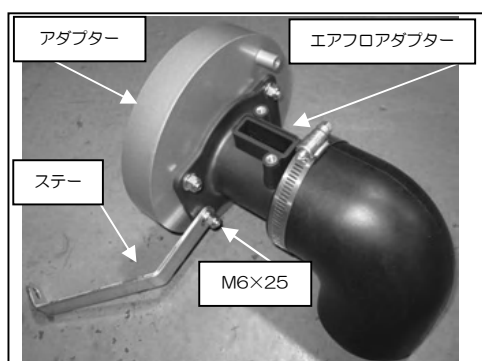

図5

- ③チューブφ16をタイラップを使用してステーへ巻き付けます。（図6参照）

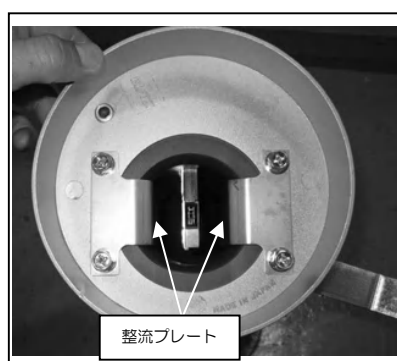
- ④アダプターASSYを車両へ取り付けます。（図7参照）

※ステーは、ウォーターライン固定用のステーを取り外した所へ固定します。

- ⑤ヒートプレートをスペーサー、M6×50を使用して取り付けます。（図8参照）

- ⑥一度コア本体を取り付け、各部に干渉が無いか確認し各部のボルト、バンドを本締めしてください。



図6



図7

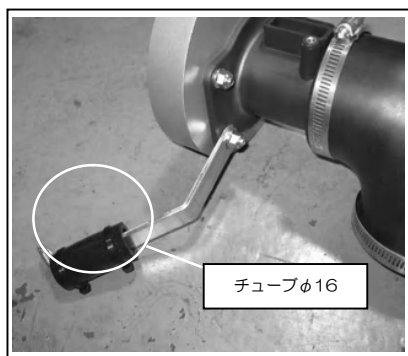

図8

- ⑦エアフロセンサカブラを接続します。
 - ⑧ブローバイパイプへ付属のチューブφ8を接続し、アダプターの突起部分へ挿し込みます。(図9参照)
 - ⑨コアを取り付けます。
 - ⑩バッテリーを取り付けます。
- 以上で作業は終了です。定期的に干渉や緩みが無いか、各部の点検や増し締めを行ってください。



図9

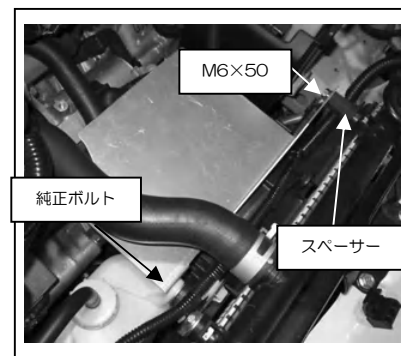

完成図

開発・製造・発売元 株式会社ブリッツ
所在地 〒202-0023 東京都西東京市新町 4-7-6
連絡先 0422-60-2277

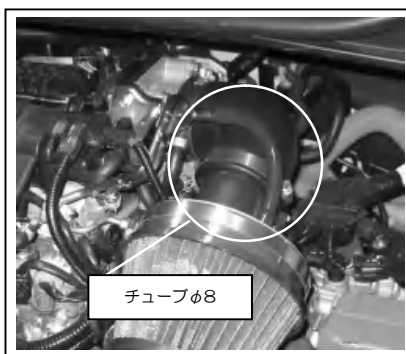
取扱説明書番号 26086002
初版作製年月日 2010.4.1

BLITZ