

SUPER SOUND
BLOW OFF VALVE **BR**
BLOW RESPONSE

Return Type

取付説明書

JIMNY

JB64W

BLITZ

この度は弊社商品をお買い上げ頂き、誠にありがとうございます。

お願い!!

- この取り扱い説明書には製品を使用する際と自動車に装着する際の注意事項が詳しく記載されています。よくお読みになって、正しくご使用ください。
- 本書は、いつでも取り出して読めるように車内に大切に保管しておいてください。

装着可能車両と製品の仕様

- 車 名: JIMNY
- 型 式: JB64W
- 年 式: 18/07-
- 製品名称: スーパーサウンドブローオフバルブBR
- 製品番号: 70786

製品についてのご相談先









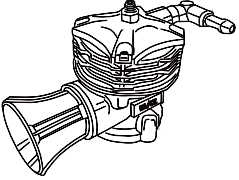
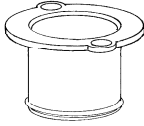
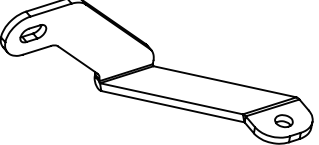
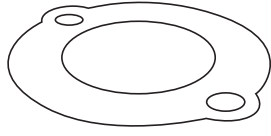

製品についてのお問合せ連絡は、お電話またはF A Xにて下記宛にお願い致します。

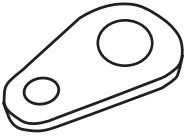
- 連絡先: ブリッツサポートセンター
- TEL: 0422-60-2277
- 所在地: 東京都西東京市新町4-7-6
- FAX: 0422-60-0066

初めに確認してください!

- この製品は、表記リストの部品及び付属品で構成されています。不足品や不具合のある場合は販売店または弊社までご連絡ください。
- 本製品を装着前に落としたり、装着時に無理な力を加えると装着不良で空気漏れや故障の原因になる場合がありますので十分注意してください。
- 製品の検査や修理の際、外した純正部品を一時的に使用していただく場合がございます。外した純正部品は、捨てずに保管することをお勧めいたします。
- ブローオフ本体ロゴ部分には傷防止フィルムが貼られています。ご使用の際は、フィルムを剥がしてからお使いください。

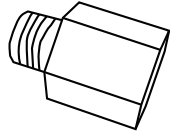
構成部品及び付属品リスト

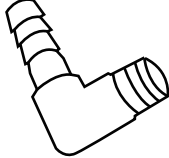
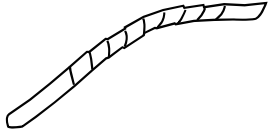
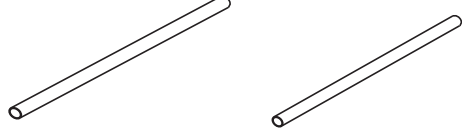
| ブローオフ本体 | アタッチメント |
|---|--|
|  <p style="text-align: right;">1</p> |  <p style="text-align: right;">1</p> |
| <p style="text-align: center;">ステー</p>  <p style="text-align: right;">1</p> | <p style="text-align: center;">ガスケットブローオフ</p>  <p style="text-align: right;">1</p> |
| <p style="text-align: center;">プラグキャップ</p>  <p style="text-align: right;">1</p> | <p style="text-align: center;">プレート</p>  <p style="text-align: right;">1</p> |
| <p style="text-align: center;">φ4-φ6ストレートジョイント</p>  <p style="text-align: right;">1</p> | <p style="text-align: center;">ゴムキャップφ3</p>  <p style="text-align: right;">2</p> |
| <p style="text-align: center;">クランプ小</p>  <p style="text-align: right;">2</p> | <p style="text-align: center;">クランプ中</p>  <p style="text-align: right;">2</p> |
| <p style="text-align: center;">クランプ大</p>  <p style="text-align: right;">2</p> | <p style="text-align: center;">アダプター</p>  <p style="text-align: right;">1</p> |
| <p style="text-align: center;">リターンパイプφ10(Oリング付属)</p>  <p style="text-align: right;">1</p> | <p style="text-align: center;">L字ホースニップル</p>  <p style="text-align: right;">1</p> |
| <p style="text-align: center;">コルゲートチューブφ7 100mm</p>  <p style="text-align: right;">1</p> | <p style="text-align: center;">ゴムホースφ6 800mm / ゴムホースφ9 200mm</p>  <p style="text-align: right;">各1</p> |

構成部品及び付属品リスト

キャップボルトM6×14 / M6×20

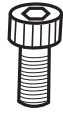

各1

フランジボルトM6×16



2

タイラップ200mm / 100mm

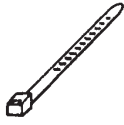

各5

フランジボルトM12×10

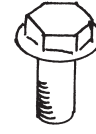

1

作業の方へお願い!!

作業が終了しましたら、本取扱説明書は必ずお客様に返却してください。

作業に取り掛かる前に必ず下記の点を点検してください。

- 純正のホースやバンドなどの部品に、変形、ひび等の劣化が生じていたら純正の新品に交換してください。
- 再使用する純正ガスケット類も十分に点検して、不具合のある場合は純正の新品に交換してください。

警告

作業中の怪我・火傷

装着作業は専門の整備工場などに依頼してください。

本文中の純正品とは自動車メーカーの標準装着品の意味です。

1. 純正部品取り外し、キットパーツ組み立て(リターンタイプ取付手順)

- (1) 図中○部のエアバイパスバルブ及びブローバイホースを取り外してください。
※エアバイパスバルブからOリングを取り外し、キット付属のプラグへ付け替えます。
- (2) 下記図を参考にめくら蓋のプレートを組み立ててください。
アダプター、L字ホースニップルには市販のシールテープを巻き付けてください。

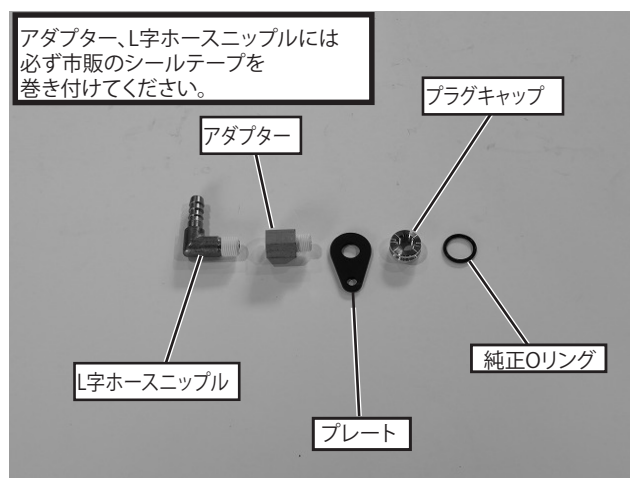

お願い

ホースおよびクランプは無理矢理取り外さないでください。
純正部品が破損する恐れがあります。

2. キットパーツの取り付け

- (1) 1.で組み立てためくら蓋をエアバイパスバルブが取り付けられていた部分へキット付属のM6x16フランジボルトを使用し取付けてください。
めくら蓋は下記画像のように組み立ててください。

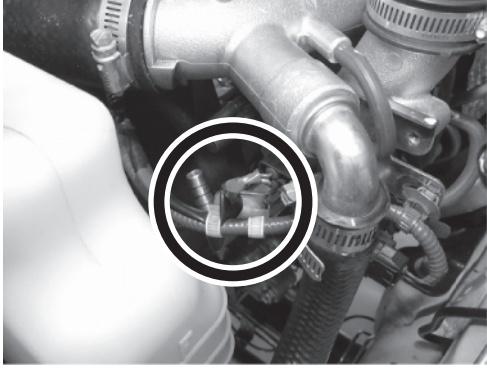

- (2) 左図を参考に本体キットを組み立ててください。

製品出荷時はブローオフ本体にリリースファンネルが装着されております。
キット同梱のリターンパイプΦ10を
付属Oリングを使用し取付けてください。

ガスケットブローオフはブローオフ本体と
アタッチメントパイプの間に挟み込んでください。

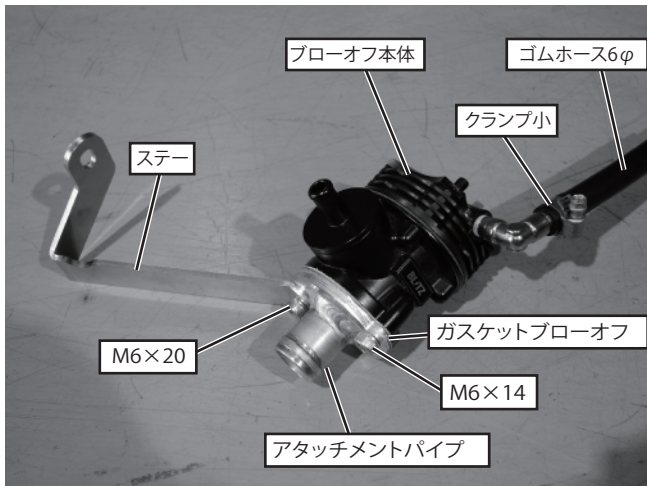

- (3) 1.で取り外したブローオフホースを左図を参考に取付けてください。
純正取付状態からは左右を入替えて取付ます。

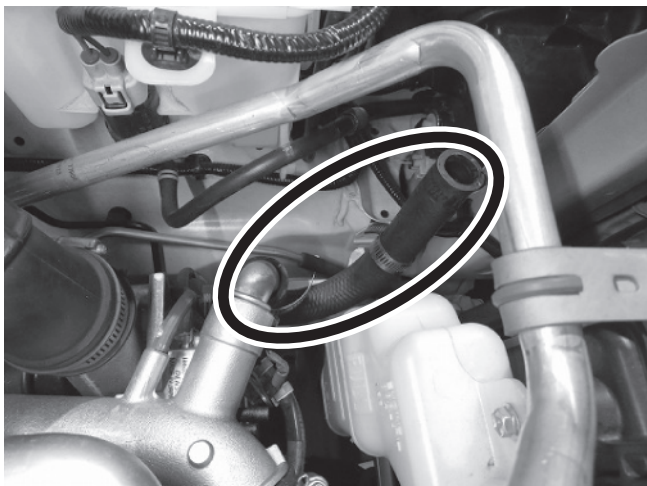

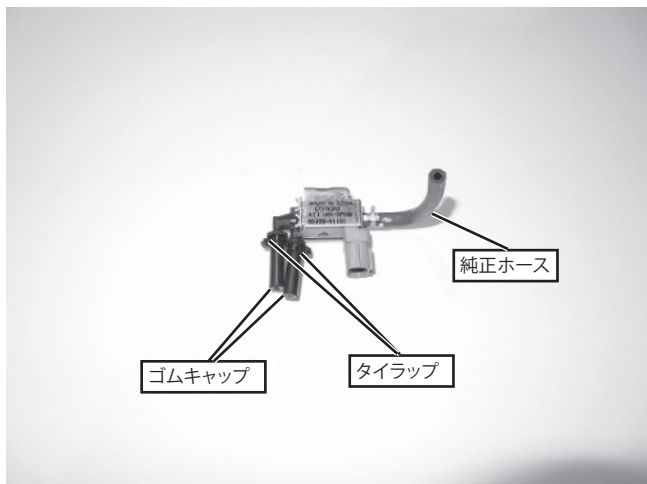

- (4) 一度ソレノイドバルブを車両から取外し、左図を参考にゴムキャップΦ3を使用してソレノイドバルブに2カ所キャップをし、タイラップを使用して取付してください。キャップをしたら元の位置に戻しコネクターを刺し直してください。

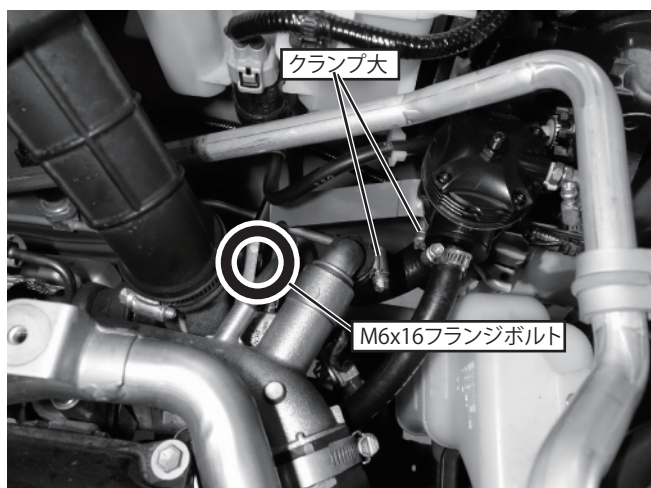

- (5) (2)で組み立てた本体キットを車両へ仮付けします。ソレノイドバルブ固定ボルトを1箇所取外し、付属のM6×16フランジボルトを使用してください。

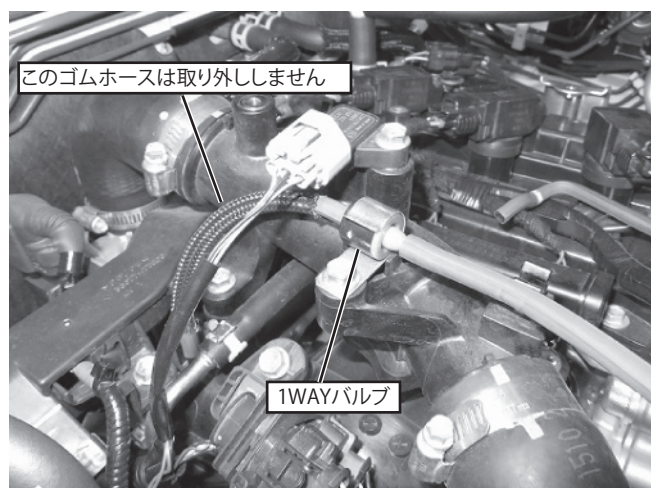

- (6) ソレノイドバルブに接続されていたゴムホースと1WAYバルブを取り外してください。残った純正ホースにΦ4-Φ6ストレートジョイントを接続しブローオフ本体に接続されているゴムホース6Φに接続してください。

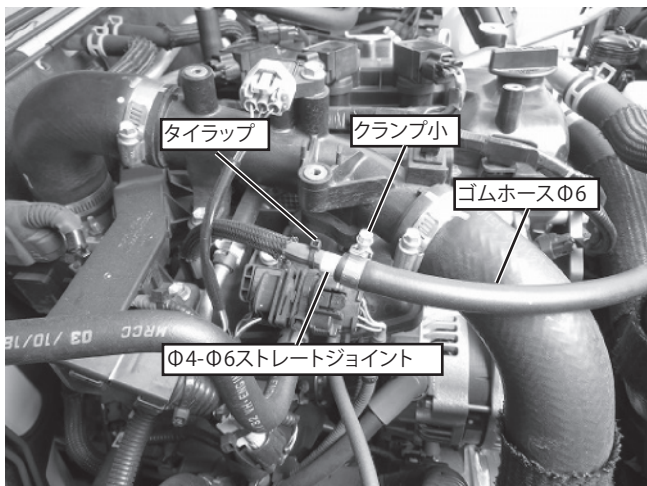

(7) (6)で残った純正ホースにタイラップとクランプ小を使用し
Φ4-Φ6ストレートジョイントとゴムホースΦ6を
接続してください。
ゴムホースΦ6は遊ばない用エアコンパイプ等に
タイラップで固定してください。

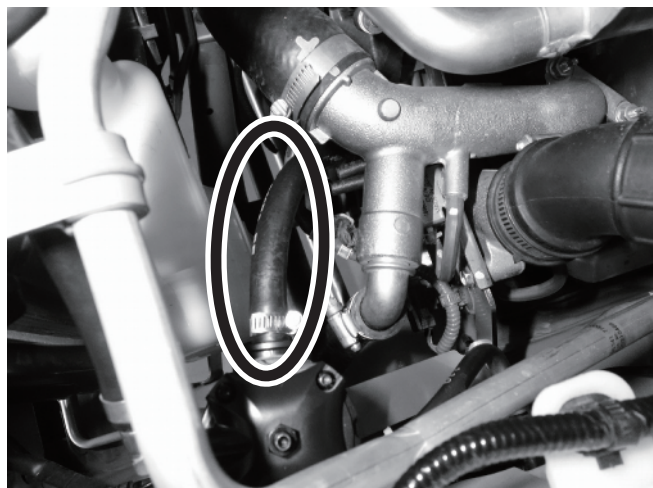

(8) 左図を参考にゴムホースΦ9をリターンパイプから
L字ホースニップルへクランプ中を使用して
接続してください。

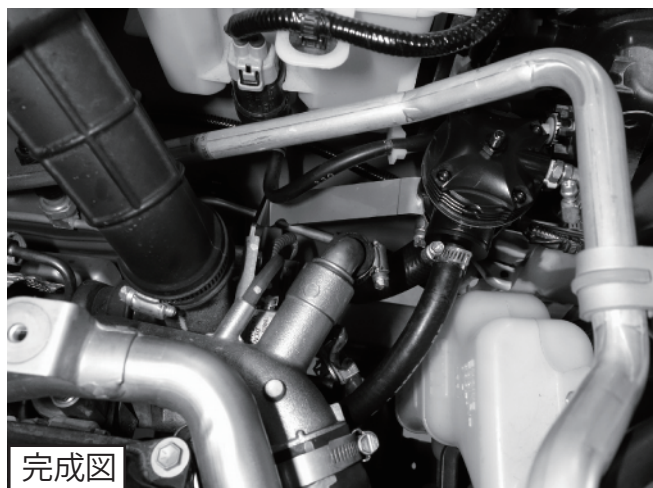

(9) 各部のクリアランスを確認し全てのボルト、
バンド類を本締めしてください。

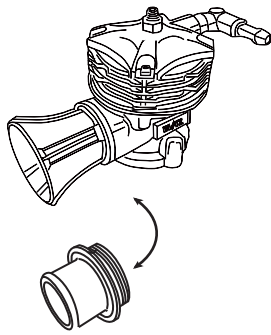

3. リリースタイプへの変更

- (1) ブローオフ本体 A S S Y、めくら蓋を車両より取り外してください。
 - (2) ブローオフ本体へリリースファンネルを装着してください。
- ※必ず付属のOリングをリリースファンネルの溝へ挟んでください。

フランジボルトM12x10には必ず市販のシールテープを巻き付けてください。

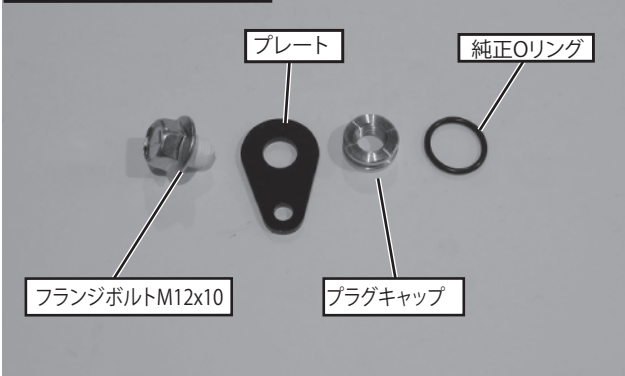

- (3) 左図を参考にめくら蓋プレートを組み立ててください。フランジボルトM12x10には市販のシールテープを巻きつけてください。

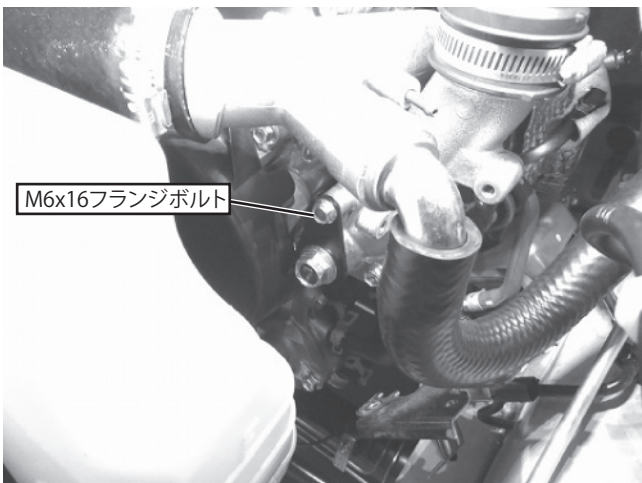

- (4) (3) で組み立てためくら蓋をエアバイパスバルブが取り付けられていた部分へキット付属のM6x16フランジボルトを使用し取付てください。

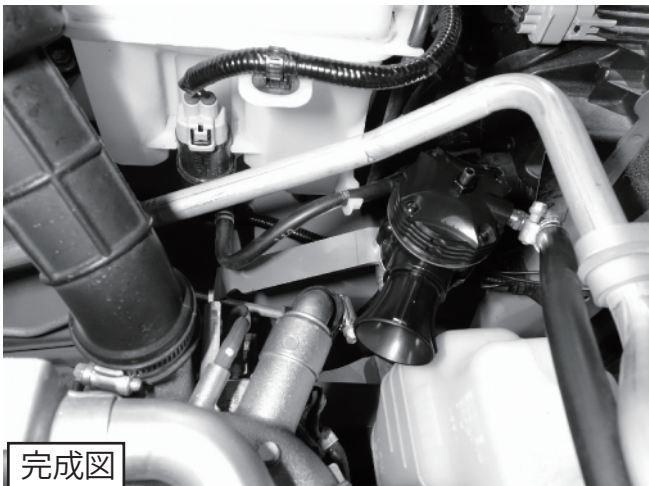

- (5) リターンタイプと同様の取付手順でブローオフ本体を車両へ取付してください。
各部のクリアランスを確認し全てのボルト、バンド類を本締めしてください。

BLATZ

製造・販売元 株式会社ブリッツ
所在地 〒202-0023 東京都西東京市新町4-7-6
取扱説明書番号 70786-001