

SUPER SOUND ***BLOW OFF VALVE***

“BLITZ” means the ability to progress, every performance parameter of the motor-car. Established in 1980 “BLITZ” has developed and evolved automotive.

取 付 説 明 書

**LEGACY, LEGACY B4
IMPREZZA
FORESTER
BH5, BE5, GC8, SF5**

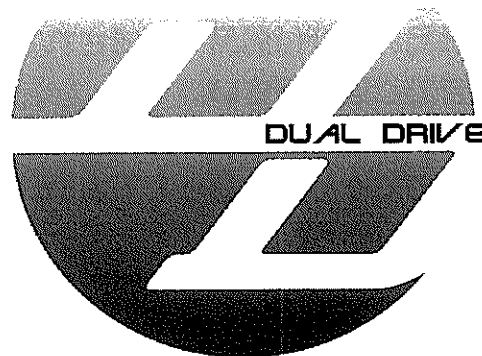

*Dual Drive Valve & Piston
Dual Use Sus Power & Funnel*

BLITZ

この度は弊社製品をお買い上げ頂き、誠にありがとうございます。

お願い！！

- この取り扱い説明書には製品を使用する際と自動車に装着する際の注意事項が詳しく記載してあります。よくお読みになって、正しくご使用下さい。
- 本書は、いつでも取り出して読めるように車内に大切に保管しておいて下さい。

装着可能車種と製品の仕様

- 車 名：SUBARU LEGACY/LEGACY B4/IMPREZZA/FORESTER
- 型 式：BH5/BE5/GC8/SF5
- 年 式：BH5 1998年06月～
BE5 1998年12月～
GC8 1998年09月～2000年09月
SF5 1998年09月～2002年01月
- 製品名称：スーパーサウンドブローオフバルブ DD (DUAL DRIVE)
- 製品番号：70082

製品についてのご相談先











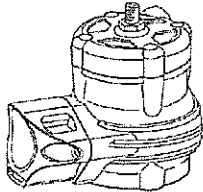
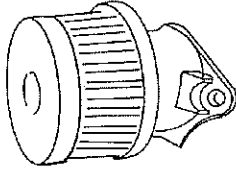

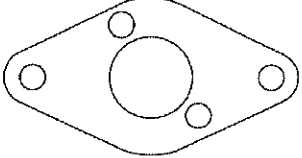
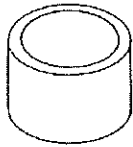
製品についてのお問い合わせ連絡は、お電話またはFAXにて下記宛にお願いします。

- 連絡先 (株)ブリッツ ■TEL 0566-79-2200
- 住 所 愛知県安城市高棚町大道40-1 ■FAX 0566-79-2070

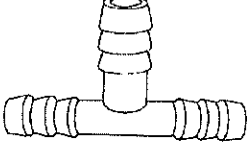
はじめに確認して下さい！

- この製品は、表記リストの部品および付属品で構成されています。不足品や不具合のある場合は販売店または弊社までご連絡下さい。
- 本製品を装着前に落としたり、装着時に無理な力を加えると装着不良で空気漏れや故障の原因になる場合がありますので十分に注意して下さい。

構成部品及び付属品リスト

ブローオフ本体  1	SUSパワーファンネル  1	ガスケットブローオフ  1
アタッチメントフランジ  1	ゴムキャップ φ28  1	キャップボルトM6 長さ15mm  2
ボルトM8 長さ15mm  2	ゴムホース φ6 長さ450mm  1	3WAY φ4-φ4-φ6  1
クランプ φ6用  4	クランプ φ28用  1	φ6プラグ  2
タイラップ 長さ200mm  2	タイラップ 長さ100mm  4	取付説明書一式  1

□ 組付作業手順 □

作業の方へお願い！！

作業が終了しましたら、本取り扱い説明書は必ずお客様に返却して下さい。

作業にとりかかる前に必ず下記の点を点検して下さい。

■純正のホースやバンドなどの部品に変形、割れ、ひび等の劣化が生じていたら純正品の新品に交換して下さい。

■再使用する準純正のガスケット類も十分に点検して、不具合のある場合は純正品の新品に交換して下さい。

警告

作業中の怪我・火傷

装着作業は専門の整備工場などに依頼して下さい。

★本文中の純正品とは自動車メーカーの標準装着品の意味です。

1. ノーマルパーツ取り外し

(1) 自動車メーカーの整備書の作業手順に従い、図中○部のエアバイパスバルブ及びバイパスバルブホースを取り外して下さい。

(純正のガスケットは再使用します)

お願い

ホース及びクランプは無理矢理取り外さないで下さい。純正部品が破損する恐れがあります

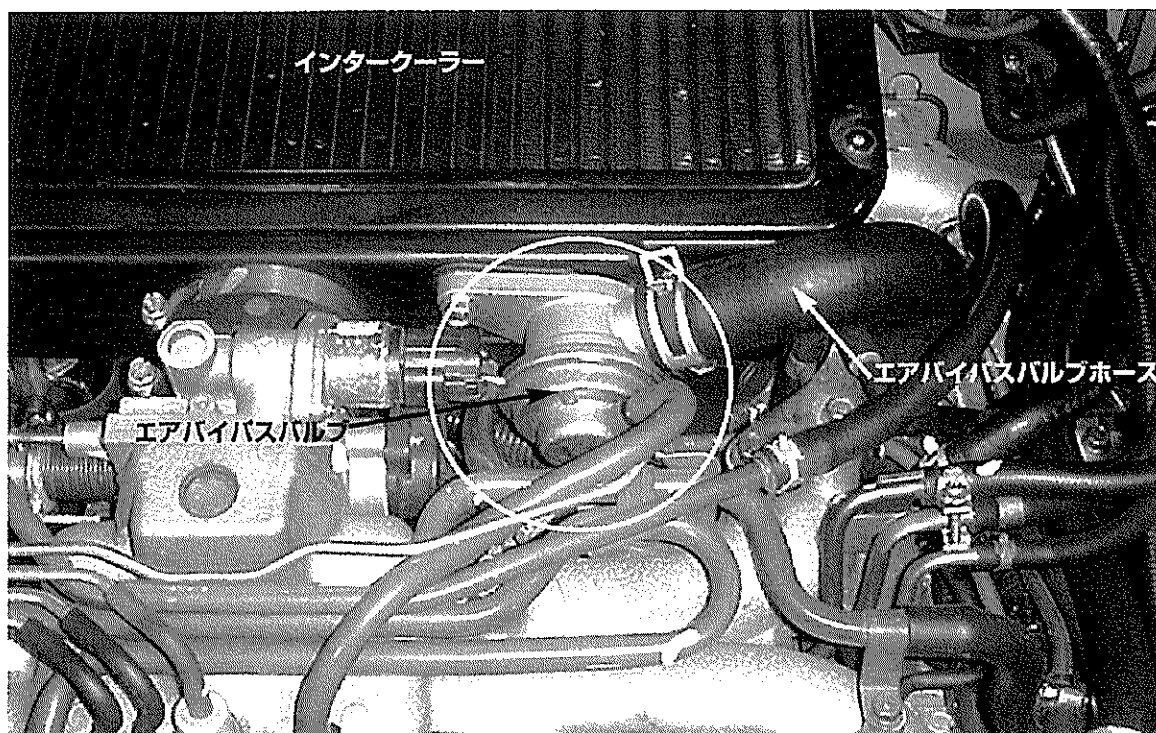

2. キットパーツの取り付け

- (1) キット付属のφ28ゴムキャップをターボエアインレット側に取り付け栓をして下さい。また、純正のエアバイパスバルブへ配管されていたφ6ホースに付属のφ6プラグを挿し込み栓をして下さい。車両によっては2本配管されているのでその場合は2本とも栓をして下さい。(付属のクランプを使用して下さい。)

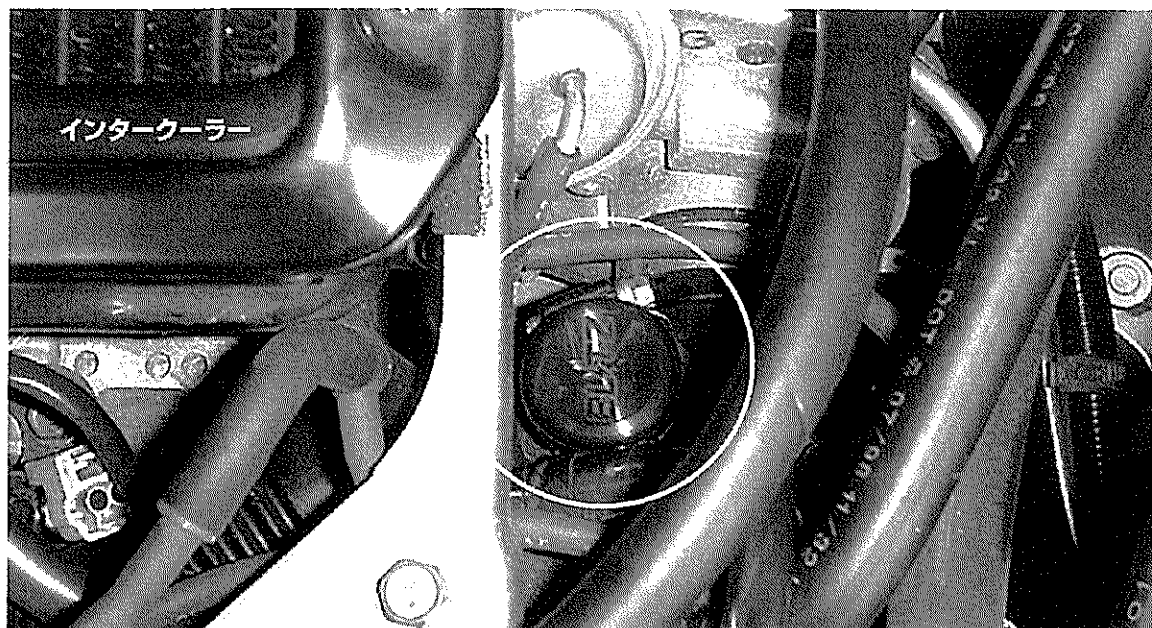

注意

BH5の場合1999年05月までとそれ以降ではエアバイパスバルブの形状が異なります。本文中で使用している図は1999年05月以降の車両です。

- (2) ブローオフバルブ本体DDにガスケット、アタッチメントフランジを組み付けてください。(キャップボルトM6×15を使用して下さい。)

- (注) 図のようにM6ボルト、ガスケットを使用してアタッチメントに本体を取り付けて下さい。(ブローオフファンネルは外してください) アタッチメントに対して本体を 図中上方向にずらした状態で取り付けを行ってください。

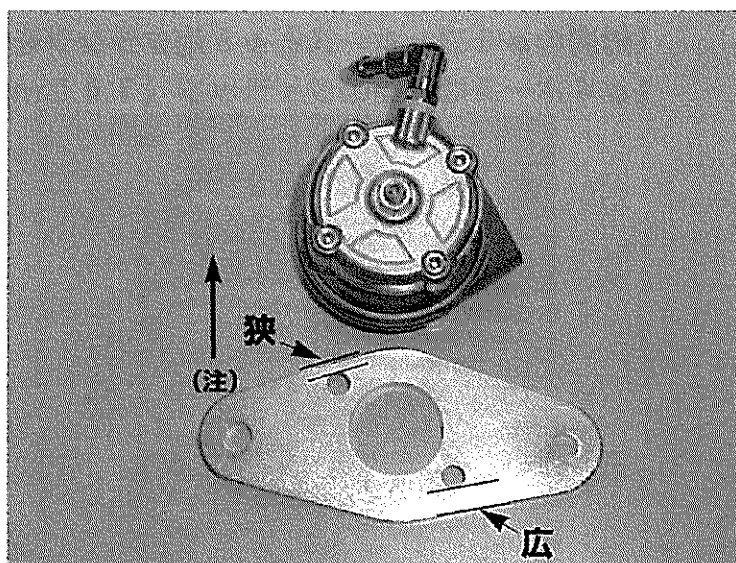

(3) 次に(2)で本体DDを組み付けたアタッチメントフランジを図のように付属のボルト(M8×15)を使用して取り付けして下さい。

(純正のガスケットは再使用します。)

お願い

ブローオフ本体DDとインテークマニホールドが接触してしまう場合は、インタークーラー固定ボルトを全数緩め、車両後方にずらした状態で再度固定し、クリアランスを確保してください。

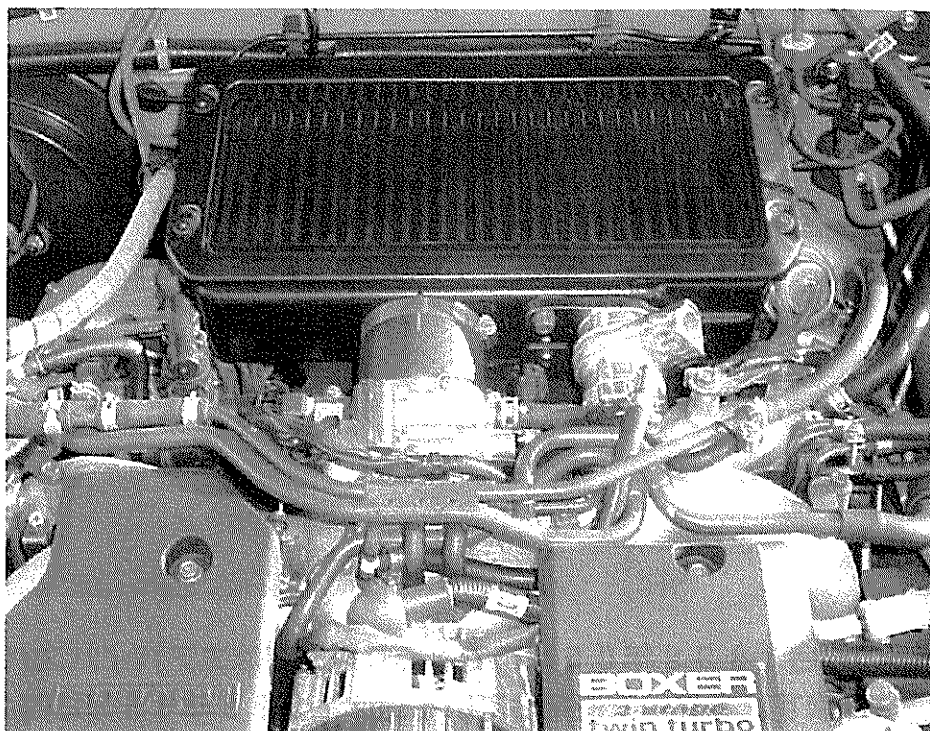

(4) ブローオフバルブ本体DDへのバキューム配管

図を参考にインテークマニホールドから出ているφ4のホースをカットし付属のスリーウェイで分岐させて本体DDのバキュームニップルへ配管して下さい。

(付属のφ6ゴムホースとφ6用クランプを使用して下さい。)

(φ4ホースは付属のタイラップ(100mm)でクランプして下さい。)

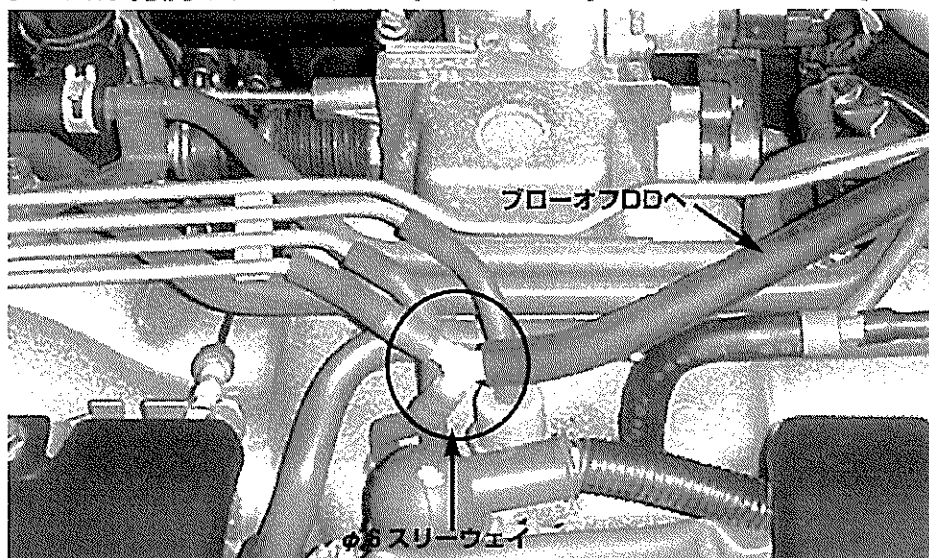

3. 装着状態の確認

- 全体の組み付けが完了したら、もう一度各部のクリアランスを確認してください。
- エンジンを始動して十分に暖機し、約2500rpmにして各部からの空気漏れや異常音を点検して下さい。
- 空気漏れや異常音があった場合、絶対に走行せずに面倒でも最初から装着をやり直して下さい。

4. アジャスト機能について

調整方法については、ブローオフバルブDD本体のロックナットを緩め、アジャストスクリューを締め込むことで調整が可能です。アジャストスクリューを締め込んだ後は、緩めたロックナットを締めてください。アジャストスクリューは締め込む事で高ブーストに対応します。

ブローオフが開いてエンジンがストールする場合は、アジャストスクリューを締め込んで下さい。

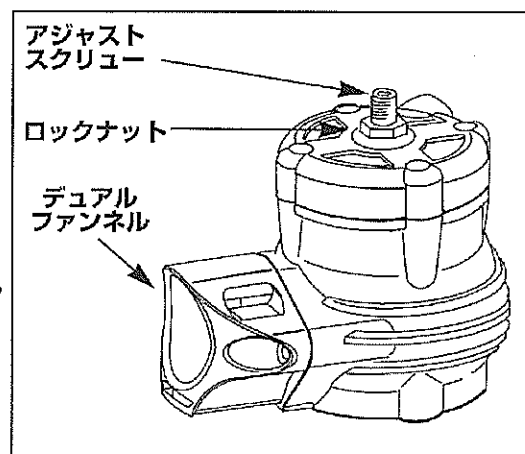

警告

アジャストの調整が不十分な場合、エンジンがストールし、走行中はハンドルが重くなり、ステアリングがきれなくなります。
安全確認を十分に行って走行して下さい。

5. SUS POWERファンネルについて

出荷時にはBLOWOFF DD本体にデュアルファンネルが組み付けられています。お客様の使用条件やお好みに応じてKIT付属のSUS POWERファンネルへ組み替えて下さい。

BLITZ

製造・発売元	株式会社ブリッツ
所在地	愛知県安城市高棚町大道40-1
取扱説明書番号	7008201
初版作製年月日	2002.11.27